

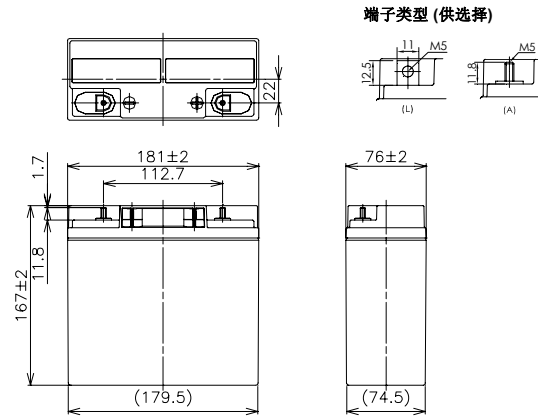

■ 电池外型尺寸(mm)



端子类型 (供选择)

※示意图的商标印刷(包括循环标记)和颜色与实物可能有差别请以实物为准

本品的灰色外壳采用的是符合UL94V-0标准的ABS树脂

■ 电池标准

标称电压	12V	
标称容量(20小时率)	20Ah	
外观尺寸	长	181 mm
	宽	76 mm
	高	167 mm
	总高	167 mm
质量	约 5.80 kg	
端子	M5 L型 & A型	

■ 不同放电电流下的放电时间

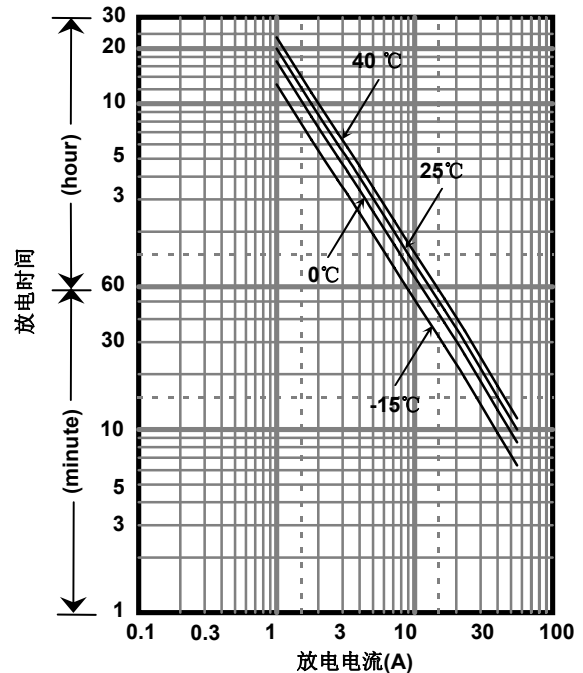

■ 电池特性

容量 (25℃)	20小时率	20Ah
	10小时率	17Ah
	3小时率	15Ah
	1小时率	12Ah
内阻 (25℃)	完全充电	15 mΩ
不同温度下的 放电容量 (20小时率)	40℃	102%
	25℃	100%
	0℃	85%
	-15℃	65%
自放电后 剩余容量 (25℃)	3个月后	91%
	6个月后	82%
	12个月后	64%

■ 定功率放电表(25℃)

(瓦特/电池)

终止电压V	5min	10min	15min	20min	30min	45min	1h	1.5h	2h	3h	4h	5h	6h	10h	20h
9.6V	853	557	425	357	266	188	150	103	83.1	61.9	47.5	39.2	31.5	21.6	11.7
9.9V	800	546	423	351	263	186	148	101	82.5	61.5	47.2	38.9	31.4	21.5	11.7
10.2V	750	532	414	345	260	185	146	99.1	80.3	60.9	46.9	38.6	31.2	21.3	11.6
10.5V	672	493	385	328	254	182	145	97.0	77.5	60.0	46.6	38.3	30.8	21.2	11.6
10.8V	594	440	359	319	246	179	141	94.3	73.9	58.8	46.0	37.4	30.3	21.0	11.5

■ 定电流放电表(25℃)

(安培/电池)

终止电压V	5min	10min	15min	20min	30min	45min	1h	1.5h	2h	3h	4h	5h	6h	10h	20h
9.6V	85.0	55.3	40.0	34.2	24.0	16.9	12.7	9.04	6.98	5.17	3.95	3.26	2.61	1.75	1.01
9.9V	79.7	54.2	39.7	33.6	23.7	16.8	12.6	8.86	6.92	5.14	3.93	3.23	2.60	1.75	1.01
10.2V	74.7	52.8	38.9	33.1	23.5	16.6	12.4	8.68	6.74	5.09	3.90	3.20	2.58	1.73	1.00
10.5V	66.9	48.9	36.2	31.4	22.9	16.4	12.2	8.50	6.51	5.01	3.88	3.18	2.55	1.72	1.00
10.8V	59.2	43.6	33.8	30.6	22.2	16.1	12.0	8.27	6.20	4.91	3.82	3.10	2.51	1.70	0.994

以上数据均为平均值

■ 充电方法 (25℃)

浮充用途	定电压13.6-13.8V 最大电流3.00A
------	----------------------------

■ 终止电压

放电电流	1.00A-4.00A	4.00A-10.0A	10.0A-20.0A	20.0A-40.0A	40.0A-60.0A
终止电压(V)	10.5	10.2	9.9	9.3	8.7

■ 不同温度下的浮充寿命

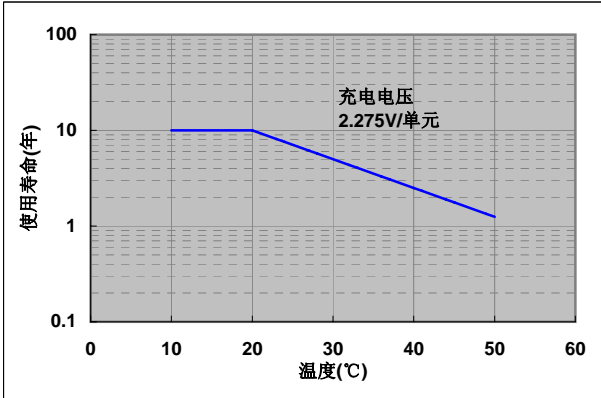

■ 残存容量

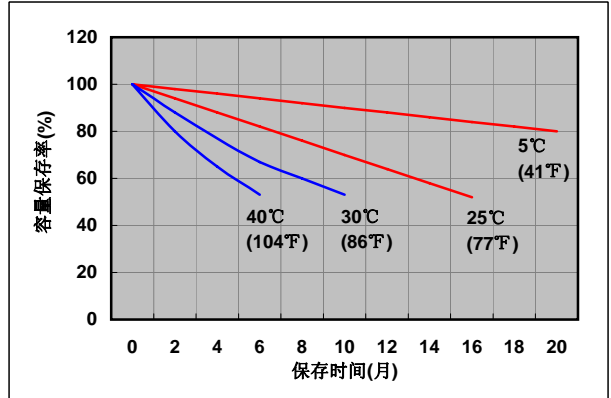

■ 浮充用途的定电压和限电流充电特性

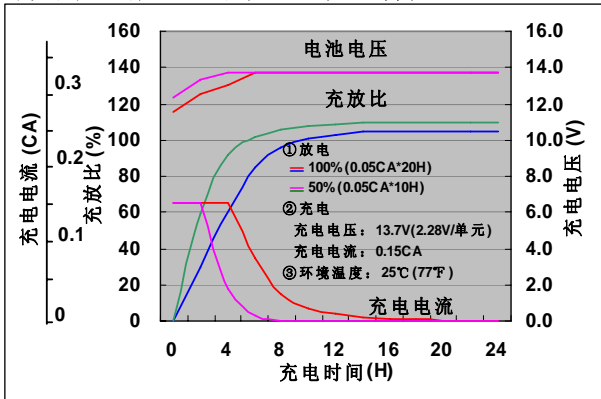

■ 容量与温度及放电电流关系

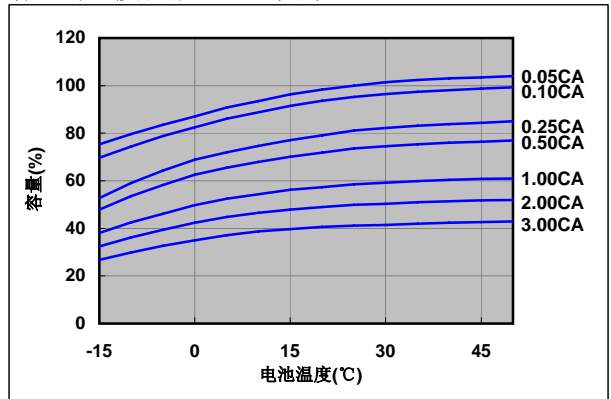

■ 放电特性(25℃)

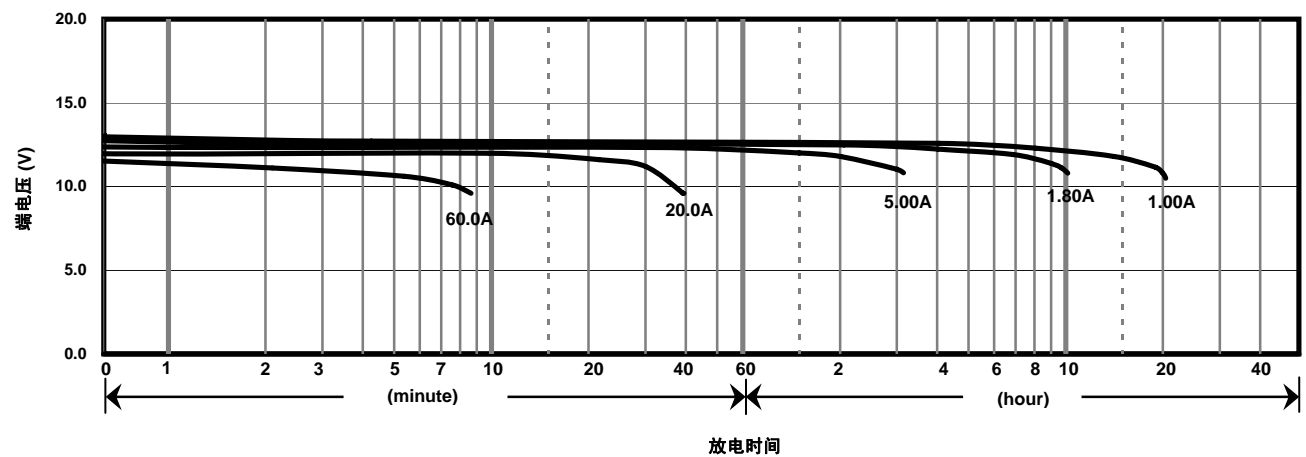

注意

蓄電池是帶有能量的，請在使用蓄電池前仔細閱讀《閥控式鉛酸蓄電池的使用注意事項》。如不讀而錯誤地使用，有時會發生蓄電池漏液、火災、爆炸，造成人身傷害。

松下蓄電池（沈陽）有限公司
 沈陽經濟技術開發區昆明湖街51號 郵編：110141
 電話：86 24 25818921
 傳真：86 24 62786318
 官方網站：<http://www.panasonicbattery.cn>

2011.12